

# SCHNEIDER

**VYSAVAČ S FUNKCÍ VYTÍRÁNÍ**

**SCVCO23DBE**



**NÁVOD K POUŽITÍ**

PEČLIVĚ SI PŘEČTĚTE TYTO POKYNY A USCHOVEJTE JE PRO BUDOUCÍ POUŽITÍ .



# DŮLEŽITÉ BEZPEČNOSTNÍ POKYNY PŘED POUŽITÍM SPOTŘEBIČE SI POZORNĚ PŘEČTĚTE BEZPEČNOSTNÍ POKYNY A USCHOVEJTE SI JE PRO BUDOUCÍ POUŽITÍ.

Bezpečnostní pokyny :



- **Baterie musí být bezpečně zlikvidována.**
- Nepoužívejte vedle schodů, nebo na balkonech. Tento přístroj nemá senzory pro vyhýbání se schodům.
- Toto zařízení může být použito dětem od 8 let a osobám se sníženými fyzickými, smyslovými a duševními schopnostmi nebo s nedostatkem zkušeností a znalostí za předpokladu, že jsou pod dohledem, nebo byly poučeny o bezpečném používání zařízení a že chápou související nebezpečí. Děti by si s přístrojem neměly hrát. Čištění a uživatelskou údržbu nesmí provádět děti bez dozoru.
- Tento spotřebič je určen pouze pro použití v domácnosti.  
Jakékoli jiné použití je nevhodné, mimo jiné se nesmí používat:
  - v kuchyňských prostorách vyhrazených pro zaměstnance

- obchodů, kanceláří a jiných profesionálních zařízení;
- na farmách, v bnb a penzionech;
  - hosty v hotelích, motelech a obytných budovách.
  - v gastronomii a podobných aplikacích.
- Tento spotřebič je určen pouze pro vnitřní použití.
  - Tento výrobek není vhodný na nerovné podlahy nebo koberce.
  - Vyjměte boční kartáček, při čištění válečkového kartáče.
  - Pokud je napájecí kabel adaptéru poškozen, je nutné adaptér zlikvidovat.
  - Dobíjejte baterii pouze s nabíječkou dodávanou výrobcem.
  - Spotřebič používejte pouze s jeho baterií speciálně vytvořenou pro tento účel. Použití jiné baterie může způsobit nebezpečí požáru nebo výbuchu.
  - Použijte prosím speciální adaptér pouze pro tento výrobek.
  - Při použití se nepřibližujte ke křehkým předmětům (sklo, světlo atd.) a jiným předmětům, které by mohly kartáče zamotat (dlouhé vlasy, plastový sáček, provaz, drát atd.).
  - Nesedejte si na přístroj, ani na něj

nepokládejte těžké věci.

- **VAROVÁNÍ:** Ujistěte se, že zda může spotřebič v místnosti volně pracovat (zda mu nebrání žádná překážka, zda se nemůže převrhnout) a zda se v místnosti nenacházejí žádné překážky, na které by se mohl spotřebič převrhnout a způsobit nebezpečí (např. zapálená svíčka nebo váza naplněná vodou).
- Stroj pravidelně čistěte.
- Vyprázdňte zásobník na prach.
- Zařízení dobíjejte pouze na základě pokynů, nebo v případě, že vyžaduje dobítí (nízký výkon) nebo vypnutí. Zařízení používejte pouze tehdy, když je plně nabitě.
- Před likvidací baterie je nutné ji ze spotřebiče vyjmout; pro vyjmutí baterie musí být spotřebič odpojen od elektrické sítě;
- Tento přístroj neobsahuje vyměnitelné baterie.
- Použité baterie nevyhazujte do domovního odpadu. Likvidujte je v souladu s místními předpisy.
- Dobíjejte baterii pouze pomocí adaptéru dodaného se zařízením.
- Vnější ohebný kabel tohoto adaptéru nelze vyměnit; pokud je šňůra poškozená, je třeba adaptér

vyřadit a nahradit jej adaptérem stejného modelu.

- Spotřebič musí být odpojen od napájení ze sítě po vyjmutí baterie.
- **VAROVÁNÍ:** K dobíjení baterie používejte pouze odnímatelný napájecí zdroj dodaný se zařízením (referenční číslo: SAW30A-220-1000G).
- Informace o dobíjení naleznete v odstavci níže.
- **DOBÍJENÍ VYSAVAČE**
  - K nabíjení vysavače používejte speciální adaptér (nabíjecí stanici).
  - Když se zařízení nabíjí. Indikátor stavu nabití baterie na digitálním displeji bliká. Po dokončení nabíjení přestane kontrolka blikat.
  - Pokud je baterie vybitá, připojte zařízení k elektrické síti a před dalším použitím jej plně nabijte:



### **Odnímatelná napájecí jednotka**

- **VAROVÁNÍ:** před čištěním, nebo údržbou spotřebiče je nutné vytáhnout zástrčku ze zásuvky.
- **VAROVÁNÍ:** Mějte oděv, vlasy, prsty apod. mimo dosah motorových kartáčů.

## **DŮLEŽITÉ**

**Napájecí kabel sami nevyměňujte v případě poškození.**

**Pokud spotřebič upadl, nechte jej před dalším použitím zkontrolovat odbornou osobou. Vnitřní poškození by mohlo vést k nehodám. V případě jakýchkoli problémů nebo oprav se obraťte na poprodejní servis místního distributora, výrobce nebo kvalifikovanou osobu, abyste předešli nebezpečí.**

### **Likvidace a odpovědnost za životní prostředí**

V zájmu ochrany životního prostředí doporučujeme, abyste spotřebič správně zlikvidovali. Pro více informací se můžete obrátit na místní úřad nebo recyklační středisko.

**Před prvním použitím si pečlivě přečtěte návod k použití.** Tento výrobek splňuje platné požadavky směrnic 2014/35/EU (nahrazuje směrnicí 73/23/EHS ve znění směrnice 93/68/EHS) a 2014/30/EU (nahrazuje směrnicí 89/336/EHS).



# POPIS SPOTŘEBIČE

## Prezentace produktu

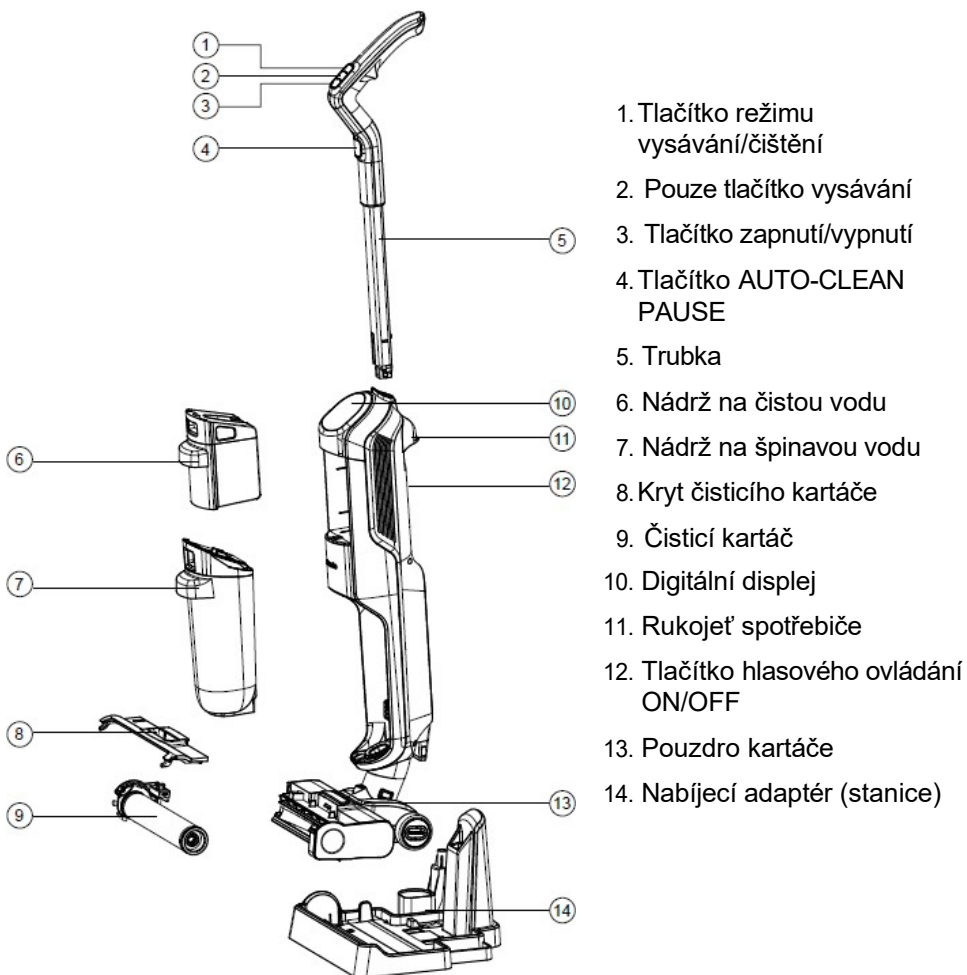

## Čištění krytu kartáče

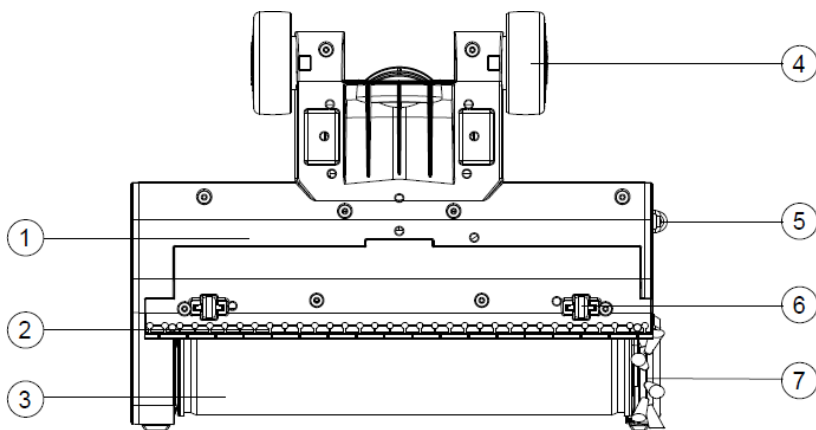

1. Kryt čisticího kartáče
2. Silikonový pásek na stírání podlahy
3. Čisticí kartáč
4. Zadní kolečko
5. Boční kolečko
6. Malé kolečko
7. Boční kartáč



# PRŮVODCE INSTALACÍ

Pro usnadnění přepravy a skladování jsou nabíječka, rukojeť a tělo zabaleny samostatně. Při instalaci zařízení postupujte podle níže uvedených pokynů.

- Instalace adaptéru

Zařízení je vybaveno odnímatelným nabíjecím adaptérem. Před použitím zařízení zapojte adaptér do nabíjecí stanice.

- Instalace rukojeti

**Instalace:** Zasuňte rukojeť vertikálně do příslušné polohy podle obr. 1 a ujistěte se, že jsou pevně spojeny zacvaknutím. Instalace je dokončena, když uslyšíte zvuk "cvaknutí".

**Demontáž:** Chcete-li vyjmout rukojeť, zatlačte nástrojem na pružinu a vytáhněte rukojeť podle obr. 2.

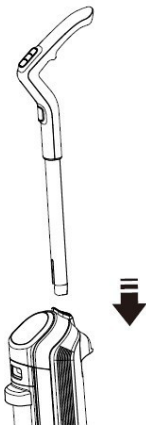

Obr. 1

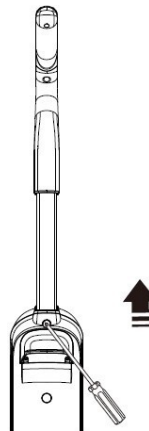

Obr. 2

- Instalace nádrže na čistou vodu

**Vyjmutí:** Stiskněte tlačítko pro uvolnění nádržky na vodu a vytáhněte nádržku na vodu podle obr. 3.

**Instalace:** Opatrně zatlačte nádržku na vodu zpět na místo. Instalace bude dokončena, jakmile uslyšíte "cvaknutí", jak je znázorněno na obr. 4.

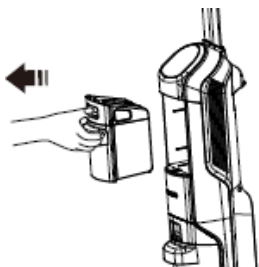

Obr. 3

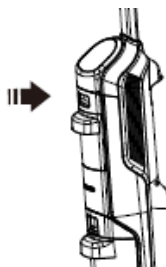

Obr. 4

- Instalace nádrže na špinavou vodu

**Vyjmutí:** Stiskněte tlačítko pro uvolnění nádrže a zatáhněte podle obr. 5.

**Instalace:** Opatrně nasadte nádržku na vodu do odpovídající polohy. Instalace je dokončena, když se ozve zvuk "cvaknutí", jak je znázorněno na obr. 6.

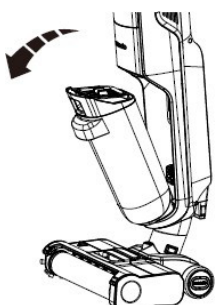

Obr. 5

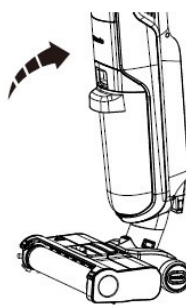

Obr. 6

- Instalace krytu čistícího kartáče

**Vyjmutí:** Stisknutím uvolňovacího tlačítka sejměte kryt čistícího kartáče, jak je znázorněno na obr. 7.

**Instalace:** Vyrovnajte kryt čistícího kartáče do úchyťů pro kryt a pevně zatlačte na kryt.

Instalace je dokončena, když uslyšíte "cvaknutí", jak je znázorněno na obr. 8.

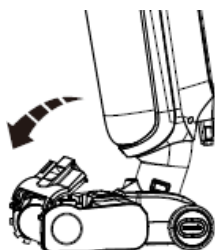

Obr. 7

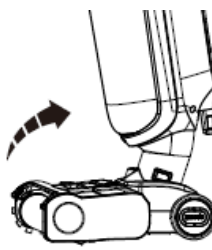

Obr. 8

- Instalace čistícího kartáče

**Vyjmutí:** Stiskněte uvolňovací tlačítko a tahem nahoru vyjměte čistící kartáč, jak je znázorněno na obr. 9.

**Instalace:** Zarovnejte čistícího kartáč k hřídeli a pevně stiskněte. Instalace je dokončena, jakmile se ozve zvuk "cvaknutí", jak je znázorněno na obr. 10.

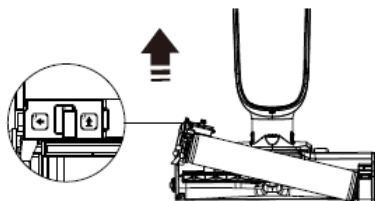

Obr. 9

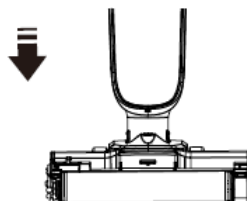

Obr. 10

- Instalace bočního kartáče

**Vyjmutí:** Otáčením bočního kartáčku ve směru hodinových ručiček jej vyjměte, jak je znázorněno na obr. 11.

**Instalace:** Vložte boční kartáč do příslušné polohy a pevně jím otočte proti směru hodinových ručiček, jak je znázorněno na obr. 12.

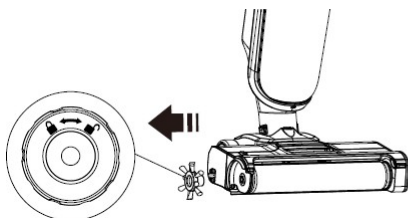

Obr. 11

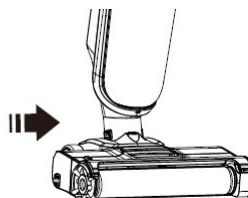

Obr. 12

# POUŽITÍ

- Průvodce umístění

I . Zasuňte napájecí adaptér (stanici) do síťové zásuvky, viz obr. 13.

II . Spotřebič umístěte na nabíjecí stanici podle pokynů na

Obr. 14. Nejprve se spustí automatický čisticí program, proto nejprve stiskněte tlačítko "AUTO-CLEAN PAUSE", abyste zastavili automatický čisticí program, a poté se začne nabíjet, přičemž na digitálním displeji bliká ukazatel stavu nabití baterie.

III. Nabíjení je dokončeno, když se rozsvítí kontrolka "100". Po skončení nabíjení odpojte napájecí adaptér.

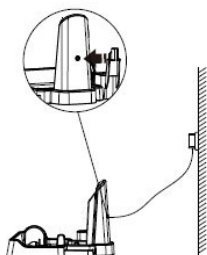

Obr. 13

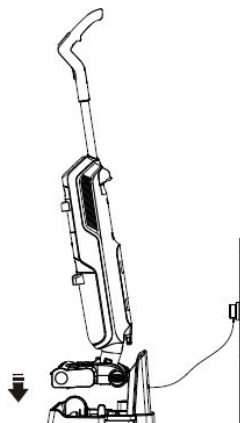

Obr. 14

- Naplňte nádržku na vodu

Otevřete uzávěr vodní nádržky a doplňte vodu podle obr. 15, poté je nasadte zpět podle obr. 16.

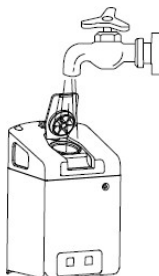

Obr. 15



Obr. 16

## Ovládání spotřebiče:

**A. Spuštění:** Pro spuštění spotřebiče držte rukojeť a nakloňte jej (spotřebič nebude fungovat ve svislé poloze), jak je znázorněno na obr. 17. Stiskněte tlačítko zapnutí/vypnutí pro zapnutí spotřebiče.

**B. Volba režimu vysávání nebo čištění:** Automatický režim (aktivace prachového senzoru) je aktivován ve výchozím nastavení při spuštění, stisknutím tlačítka režimu změníte režim.

Automatický režim (snímač prachu): Automatická regulace sacího výkonu, funkce čištění zůstává aktivována.

Režim: Dotykem přepnete na režim nejvyššího sacího výkonu, funkce čištění zůstane aktivována.

Režim vysávání: můžete vysávat bez aktivace vody.

**C. Zastavení:** Stisknutím tlačítka zapnutí/vypnutí zastavte všechny funkce a poté spotřebič vraťte do svislé polohy. Chcete-li rychle zastavit všechny funkce, postavte spotřebič do svislé polohy a počkejte 1 až 3 sekundy.

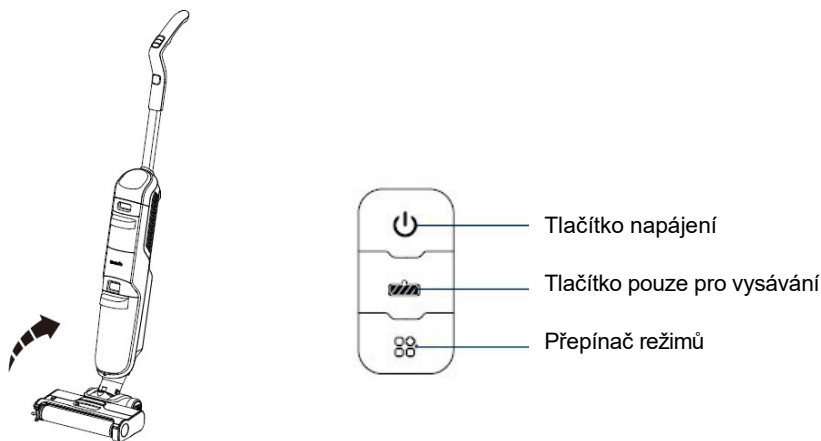

Obr. 17

- Samočisticí program

Samočisticí program se spustí automaticky, když spotřebič položíte na napájecí adaptér. Pokud chcete samočisticí cyklus zastavit, je nutné stisknout tlačítko "pauza automatického čištění". Ujistěte se, že je napájecí kabel zapojen do zásuvky. Samočištění se zastaví po ukončení celého 90-sekundového cyklu.

Pokud si přejete spustit druhý samočisticí cyklus ihned po skončení každého samočisticího cyklu, aktivujte jej a poté jej deaktivujte. Po uplynutí doby běžného provozu vraťte spotřebič do nabíjecí stanice a spustí se nový samočisticí cyklus jako předtím.

Pokud si nepřejete provádět automatické čištění, zastavte jej stisknutím tlačítka "AUTO-CLEAN PAUSE". Vezměte prosím na vědomí, že jste nedokončili celý cyklus automatického čištění, protože jste stiskli tlačítko.

Stisknutím tlačítka "AUTO-CLEAN PAUSE" se proces čištění zastaví, ale pokud si přejete provést samočištění i poté, jednoduše zvedněte spotřebič z nabíjecí stanice a umístěte jej zpět na místo. Pokračujte v nedokončeném procesu samočištění, dokud nebude dokončen.

Chcete-li aktivovat samočisticí funkci, ujistěte se, že je baterie nabitá na více než 10 %.

Poznámka: Doporučujeme čisticí kartáč umístit na větraném místě, aby se vysušil a neovlivnil tak kvalitu čištění při dalším použití.

**Stisknutím tohoto tlačítka "AUTO-CLEAN PAUSE" se čištění zastaví.**

**Celý 90-secundový cyklus se zruší.**

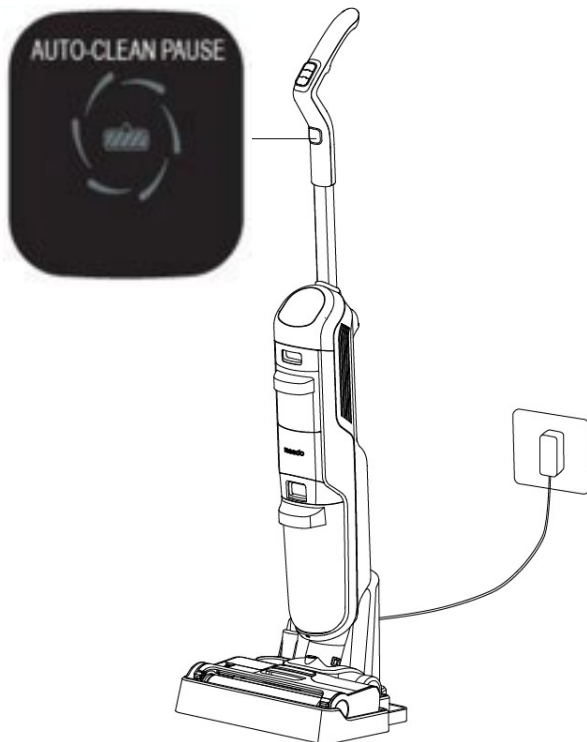



• Průvodce údržbou nádrže na špinavou vodu

- A. Stisknutím uvolňovacího tlačítka jej vyjměte a druhou rukou vytáhněte víko nádrže nahoru, jak je znázorněno na obr. 18.
- B. Kodfiltrování velkých částic použijte filtrační desku na multifunkčním čisticím nástroji, jak je znázorněno na obr. 19.
- C. Pomocí kartáče na multifunkčním čisticím nástroji důkladně vyčistěte vnitřek nádrže, jak je znázorněno na obrázku 20.
- D. Vyjměte filtr z krytu nádrže na vodu a vyčistěte jej, jak je znázorněno na obr. 21, vyčistěte jej pod tekoucí vodou a po vyčištění se ujistěte, že je zcela suchý, poté jej vyměňte, jak je znázorněno na obr. 22.

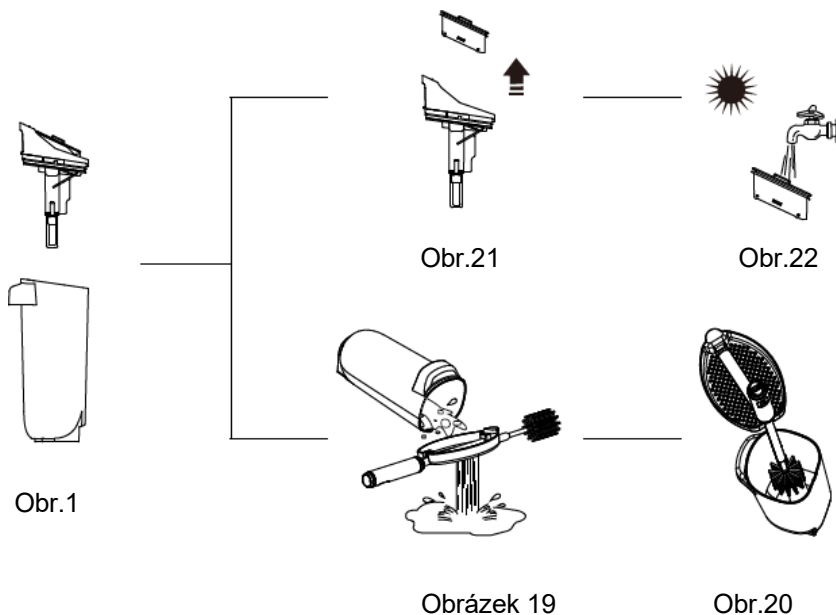

- Digitální displej

### Kontrolka stavu nabití baterie "100%":

- Zobrazení stavu nabití baterie v reálném čase.
- Displej při nabíjení bliká.
- Po dokončení nabíjení kontrolka trvale svítí.



### Automatický režim, vysávání nebo čištění \*AUTO

- Během provozu svítí kontrolka LED nepřetržitě.

### Kontrolka automatického čištění

- Během samočištění je indikátor trvale rozsvícený.

### Ostatní kontrolní symboly

- Indikátor zámku hlasového ovládání se rozsvítí "🔒" a hlasové ovládání můžete znovu zapnout stisknutím tlačítka ON/OFF na zadní straně spotřebiče.
- Pokud se rozsvítí indikátor zablokování čistícího kartáče "🛑", vypněte spotřebič a vyčistěte jej.
- Pokud se rozsvítí indikátor "🚰" a nádržka na špinavou vodu je plná nebo je nádržka na špinavou vodu vyjmuta, vyprázdněte a vyčistěte nádržku na špinavou vodu.
- Pokud se rozsvítí indikátor nízkého stavu vody "💧", doplňte vodu.

### Kontrolka snímače prachu

- Indikátor se mění z červené na modrou v závislosti na stupni čistoty, když je aktivován automatický režim / funkce samočištění. Červená znamená znečištěný, modrá znamená čistý.

- Když je aktivován režim vysoké úrovně nebo vysávání, indikátor svítí modře.
- Při signalizaci chyby, například zablokovaného čistícího válce nebo plné nádržky na špinavou vodu apod., indikátor bliká červeně.

## ČIŠTĚNÍ A ÚDRŽBA

- Pokyny pro důkladné čištění čistícího válce

Po 4 až 5 použitích čistící kartáček důkladně vyčistěte. Chcete-li z čistícího kartáče odstranit vlasy nebo chlupy domácích zvířat, použijte multifunkční čistící nástroj, viz obr. 23.

Opatrně vytáhněte nástroj na čištění a lehkým stisknutím tlačítka na rukojeti jej zacvakněte zpět na místo.

Poznámka:

1. Po čištění vysušte váleček kartáče na dobře větraném místě.

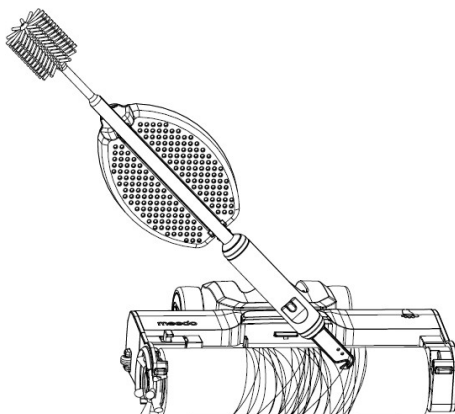

Obr. 23

- Průvodce čištěním filtru

Po 2 až 3 použitích vyčistěte filtr, aby nedošlo k jeho ucpání.

Po opláchnutí vyjměte nádržku na špinavou vodu a umístěte ji na dobře větrané místo, jak je znázorněno na obr. 24.

\* Pro lepší uživatelský komfort se doporučuje vyměnit filtr každých 6 měsíců.

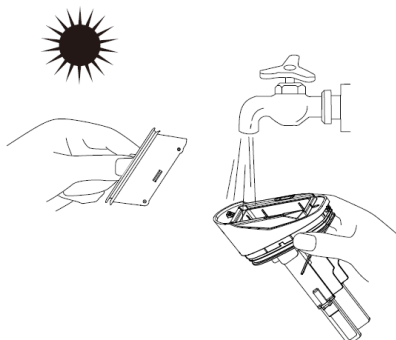

Obr.24

- Průvodce čištěním nabíjecí stanice

Po každém použití stanici opláchněte, aniž byste zapojili napájecí kabel.

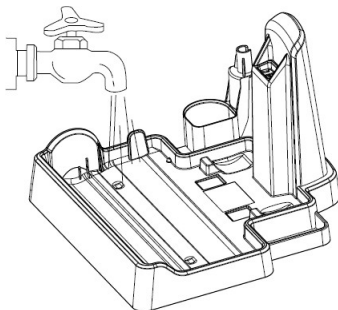

- Průvodce čištěním krytu kartáče

V případě potřeby opláchněte kryt čistícího kartáče.

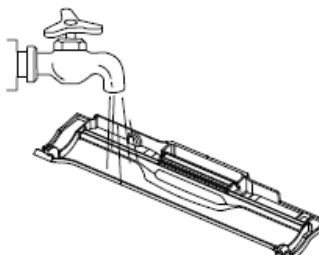

- Průvodce čištěním snímače prachu

Když kontrolka zůstává červená, vyčistěte snímač prachu umístěný pod nádrží na špinavou vodu.



- Průvodce denním použitím

Po každodenním čištění vyjměte čistící kartáč a příslušenství a umístěte je na určená místa v nabíjecí stanici, jak je znázorněno na obr.25.

Umístěte čistící kartáč na větrané místo a vyhněte se přímému slunečnímu záření. Nejprve spotřebič vypněte a odpojte ze sítě, poté otřete tělo spotřebiče vodou nebo neutrálním čisticím prostředkem, jak je znázorněno na obr. 26. Nedovolte, aby voda vnikla do součástí spotřebiče. Spotřebič umístěte na vhodném místě mimo dosah přímého slunečního záření.

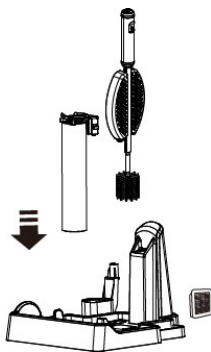

Obr. 25

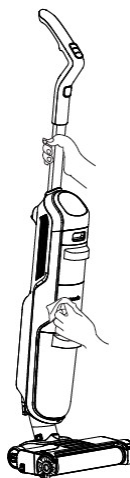

Obr. 26

# ŘEŠENÍ PROBLÉMŮ

Identifikace a řešení běžných chyb

<b>Problém</b>	<b>Možná příčina</b>	<b>Řešení</b>
Vysavač nefunguje.	Výrobek není napájen nebo je napájení nedostatečné.	Výrobek používejte až poté, co jste se ujistili, že je vypnuto napájení. Správně a dobře nabitě.
	Sací otvor vysavače je ucpaný.	Vyčistěte sací otvor, nebo filtr.
	Plná nádrž na špinavou vodu.	Vyčistěte nádrž a spotřebič znovu spusťte.
	Ucpání sacího otvoru, nebo filtru.	Po vyčištění sacího otvoru a filtru jej znovu spusťte.
Sací výkon se snižuje.	Čisticí kartáč je zamotaný vlasy a jinými předměty.	Vyčistěte čisticí kartáč a spotřebič znovu spusťte.
	Po odstranění výše uvedených příčin zůstává situace nezměněna.	V případě potřeby údržby se obraťte na náš poprodejní servis.
Motor pracuje s abnormálním hlukem.	Sací otvor vysavače je ucpaný.	Vyčistěte čisticí kartáč a sací otvor.
	Po odstranění výše uvedených příčin zůstává situace nezměněna.	Kontaktujte prosím poprodejní servis pro údržbu.

Pokud výrobek ani po provedení výše uvedených kroků nefunguje správně, obraťte se na náš poprodejní servis.

# TECHNICKÉ SPECIFIKACE

	Technické specifikace
Provozní napětí (V)	18,5V
Jmenovitý výkon (W)	160 W
Kapacita baterie (mAh)	5200 mAh
Kapacita nádrže na špinavou vodu	0,44 L
Kapacita nádrže na čistou vodu	0.68 L
Doba nabíjení (h)	5 hodin
Provoz (min)	Až 50 minut
Čistá hmotnost (kg)	5,04 kg

## **Likvidace a životní prostředí:**



Přítomnost tohoto loga na výrobku znamená, že se likvidace spotřebiče řídí směnicí 2012/19/EU ze dne 4. července 2012 o odpadních elektrických a elektronických zařízeních (OEEZ).

Veškeré nebezpečné látky obsažené v elektrických nebo elektronických zařízeních mohou mít při recyklaci potenciální dopad na životní prostředí a zdraví. Proto se po skončení životnosti spotřebiče nesmí likvidovat společně s netříděným komunálním odpadem.

Vaše role konečného spotřebitele je zásadní z hlediska opětovného použití, recyklace a získání dalších typů hodnot z tohoto výrobku. Máte na výběr z různých systémů sběru a výměny organizovaných místními orgány (recyklačními středisky) a distributory. Je vaší odpovědností tyto možnosti využít.

## 2. Na konci životnosti baterie:



Toto zařízení obsahuje nevyměnitelné baterie. O použité baterie se musí postarat recyklační systém.

selektivní sběr, aby mohly být recyklovány, a tím se snížil dopad na životní prostředí.

Po skončení životnosti baterie ji musíte odevzdat do příslušného systému tříděného sběru, který se postará o její likvidaci a/nebo recyklaci.

- Pokud kyselina z baterie vytekla, vyvarujte se jakéhokoli kontaktu s pokožkou, očima a sliznicemi! Kapalina vytékající z baterie může způsobit kožní vyrážky. Pokud se přesto nějaká kyselina dostane do kontaktu s vaší pokožkou, okamžitě opláchněte postižená místa velkým množstvím čisté vody a neprodleně vyhledejte lékařskou pomoc.
- Baterie musí být instalovány se správnou polaritou +/-.
- Nenabíjejte nenabíjecí baterie, protože hrozí nebezpečí výbuchu.

## DŮLEŽITÉ:

Za žádných okolností nevyhazujte spotřebič, nebo baterii mimo sběrný systém.



Záruka se nevztahuje na opotřebitelné části výrobku ani na problémy či poškození vzniklé v důsledku :

- (1) Povrchová poškození způsobená běžným opotřebením;
- (2) Vady nebo poškození způsobené kontaktem s kapalinami nebo korozi způsobenou rží nebo hmyzem;
- (3) Jakákoli zneužití, nesprávné použití, neoprávněná úprava, demontáž, nebo oprava;
- (4) Jakákoli nesprávná údržba, použití, které není v souladu s návodem k použití výrobku, nebo připojení k nesprávnému napětí;
- (5) Jakékoli použití příslušenství, které nebylo dodáno nebo schváleno výrobcem.

Záruka zaniká, pokud je odstraněn výrobní štítek a/nebo sériové číslo výrobku.

**Datový list pro externí napájecí zdroje v souladu s evropskou směrnicí  
(EU) 2019/1782**

	Hodnota	Jednotka
Odkaz na model	SAW30A-220-1000G	
Název společnosti nebo registrovaná ochranná známka	Shenzhen Shi Ying Yuan ElectronicsCo, Ltd.	
Vstupní napětí	100-240	V
Vstupní frekvence střídavého proudu	50/60	Hz
Výstupní napětí	22	V
Výstupní proud	1	A
Výstupní výkon	22	W
Průměrná účinnost v aktivním režimu	>85,87	%
Účinnost při nízkém zatížení (10 %)	77.02	%
Spotřeba energie bez zatížení	<0,1	W



**SCHNEIDER**